

AEROSCREEN PLUS



HunterDouglas

CONTROL SOLAR

AEROSCREEN PLUS

Control Solar

El cortasol Aeroscreen Plus ha sido diseñado para revestir como una doble piel en fachadas de edificios y, a la vez, ser una solución eficaz en la protección solar pasiva, manteniendo el contacto entre el interior y el exterior del recinto debido a su transparencia.

DESCRIPCIÓN TÉCNICA

Material: Aluzinc 1.2 mm y Aluminio 1.0 mm.

Terminación: Standard - 100 colores disponibles (Especiales a pedido)

Acabado: Liso o perforado.

Largo máximo: 3,5 m (Liso o perforado).

Usos: Cortasol fijo o móvil.

AEROSCREEN PLUS 370 CURVO

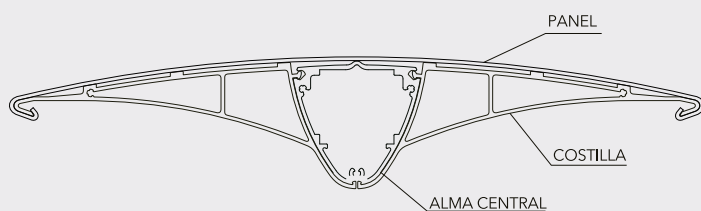

COSTILLA AEROSCREEN PLUS CURVO 294/370

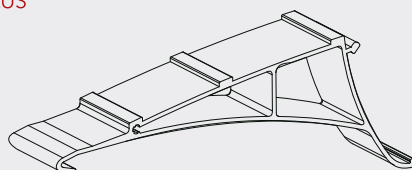

COMPONENTES

TAPA POSTERIOR

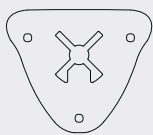

EJE SOPORTE

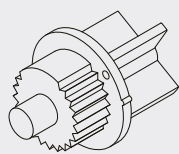

ANILLO MÓVIL SOPORTE



ANILLO FIJO

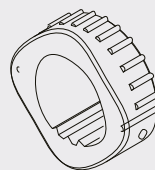

BASE SOPORTE

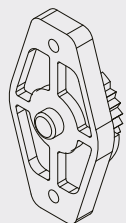

BLOQUE PORTA EJE

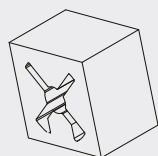

BRAZO ACCIONAMIENTO

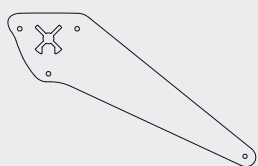

ALMA CENTRAL

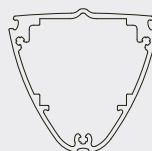

AEROSCREEN PLUS

Control Solar

TABLA DE PESOS

PRODUCTO	MATERIAL	ESPESOR (mm)	PESO (kg/m ²)
AEROSCREEN PLUS CURVO 294	ALUMINIO	1.2	10.6
	ALUZINC	1.0	14.12
AEROSCREEN PLUS CURVO 370	ALUMINIO	1.2	9.52
	ALUZINC	1.0	12.9

ENSAMBLE

AEROSCREEN PLUS

PERFORADO BASTIDOR

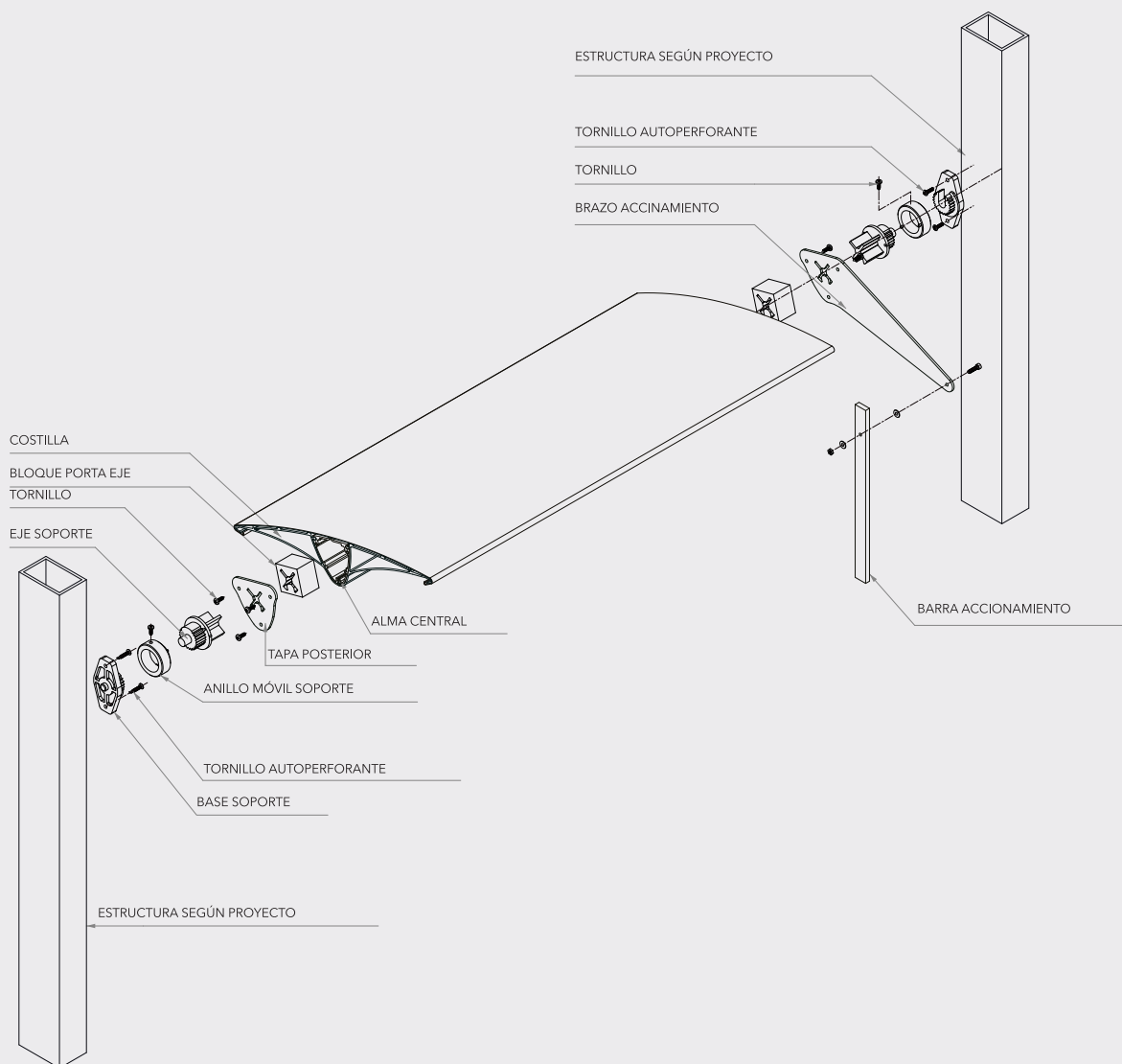

INSTALACIÓN

ENSAMBLE

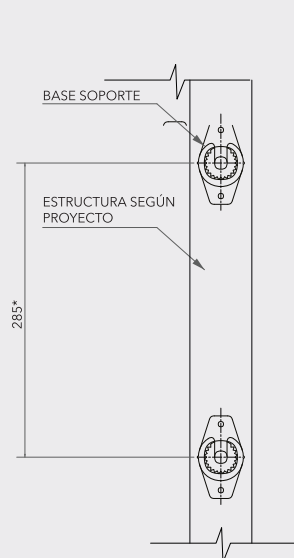

DISTANCIAMIENTO
Aeroscreen Plus 294

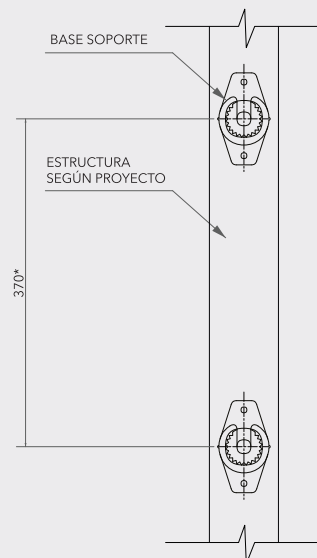

DISTANCIAMIENTO
Aeroscreen Plus 370
CURVO/RECTO

*Las distancias entre apoyos deben ser determinadas por un calculista según las condiciones específicas de cada proyecto y en ningún caso podrán ser superiores a las máximas indicadas.

CORTE AEROSCREEN PLUS CURVO 370

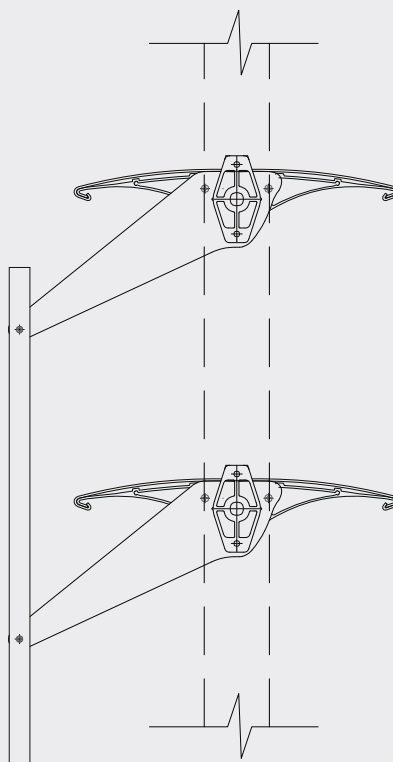

AEROSCREEN PLUS

Control Solar

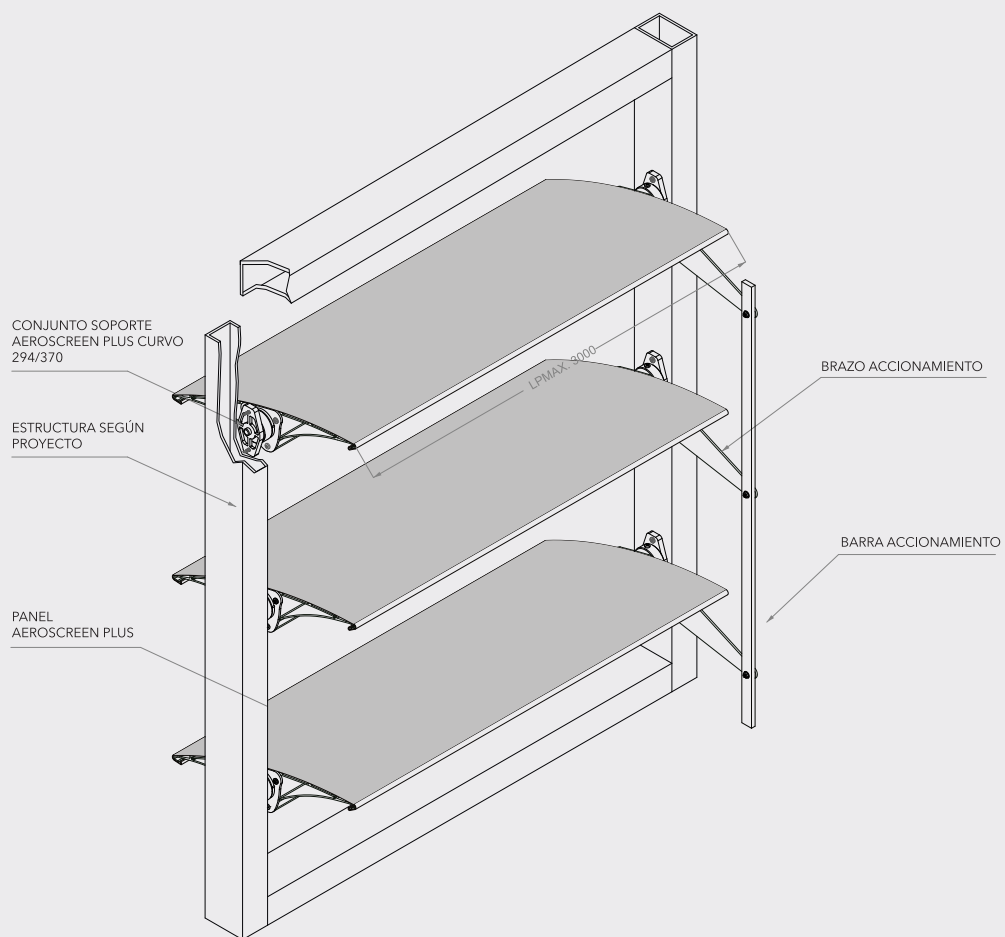

Nota: Los componentes del producto de esta ficha están en constante proceso de innovación y desarrollo, por lo que pueden estar afectos a modificaciones. Las medidas informadas en esta Ficha Técnica están expresadas en milímetros (mm). Para garantizar el correcto funcionamiento del producto, la instalación deberá ser siempre ejecutada por un distribuidor autorizado, utilizando todos los accesorios definidos según especificaciones técnicas de Hunter Douglas.

AEROSCREEN PLUS



HunterDouglas®

REVESTIMIENTOS

Showroom
Calle 19 # 68B - 76
Bogotá - Colombia
Tel: +57(1) 405 4300
www.hunterdouglas.com.co
Mayo 2015